

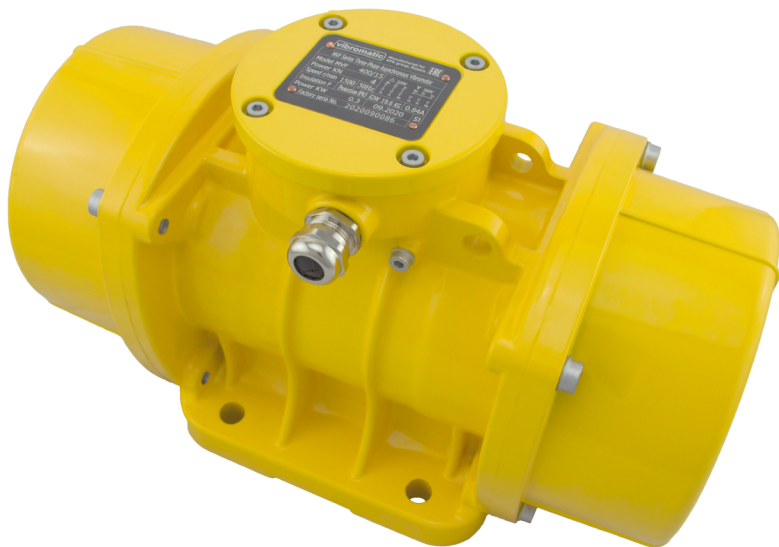

Группа компаний ВПК

vibromatic



ПЛОЩАДОЧНЫЙ ЭЛЕКТРИЧЕСКИЙ ВИБРАТОР VIBROMATIC СЕРИЯ MVF

Руководство по эксплуатации

Содержание

1. ОБЩИЕ УСЛОВИЯ

1.1 ОПИСАНИЕ	3
1.2 УКАЗАНИЯ ПО ИСПОЛЬЗОВАНИЮ	4
1.3. ГАРАНТИЯ	4
1.4 ХРАНЕНИЕ	4

2. УСТАНОВКА, РАБОТА И ТЕХНИЧЕСКОЕ ОБСЛУЖИВАНИЕ

2.1 ИДЕНТИФИКАЦИЯ	4
2.2 УСТАНОВКА	5
2.3 ЭЛЕКТРИЧЕСКОЕ СОЕДИНЕНИЕ	6
2.4 РЕГУЛИРОВКА ВЫНУЖДАЮЩЕЙ (ЦЕНТРОБЕЖНОЙ) СИЛЫ ..	8
2.5 ПРОЦЕДУРА ЗАПУСКА	10
2.6 ТЕХНИЧЕСКОЕ ОБСЛУЖИВАНИЕ	11

3. ЗАПАСНЫЕ ЧАСТИ

ЗАПАСНЫЕ ЧАСТИ	12
----------------------	----

4. ЧЕРТЕЖИ И ТЕХНИЧЕСКИЕ ХАРАКТЕРИСТИКИ

ЧЕРТЕЖИ	12
Таблицы 5,6: 2 ПОЛЮСА, 3000 ОБ/МИН	14
Таблицы 7,8: 4 ПОЛЮСА, 1500 ОБ/МИН	16
Таблицы 9,10: 6 ПОЛЮСОВ, 1000 ОБ/МИН	18
Таблицы 11,12: 8 ПОЛЮСОВ, 750 ОБ/МИН	20
Таблицы 13,14: 2 ПОЛЮСА, 3000 ОБ/МИН, 220 В	21
Таблица 15: MICRO MVF, 3000 ОБ/МИН, 220 В и 380 В	22
Таблицы 16, 17: MVF DC, 3000 ОБ/МИН, 12 и 24 В	23
Таблицы 18: Основные неисправности и их устранение	24

ТЕХНИЧЕСКИЙ КАТАЛОГ

VIBROMATIC СЕРИЯ MVF

Основная информация

Вся продукция, указанная в данном руководстве, изготовлена в соответствии с мировыми стандартами и является результатом многолетнего опыта в вибрационных технологиях.

Площадочные вибраторы Vibromatic серия MVF применяются на предприятиях, связанных с переработкой больших объемов сыпучих материалов, таких как горнодобывающие, металлургические, химические и прочие. Широкое применение находят и в строительной индустрии.

Жесткий контроль на всех стадиях производства вибраторов и качественный отбор комплектующих гарантирует долгий срок службы оборудования при условии его правильного использования.

Данное руководство является неотъемлемой частью площадочного электрического вибратора и должно быть сохранено в течение всего срока службы вибратора.

1.1 ОПИСАНИЕ

1. Корпус вибратора
2. Клеммная коробка
3. Металлический кабельный ввод
4. Опорный фланец
5. Статор
6. Вал ротора
7. Дебалансы (эксцентрики)
8. Подшипники
9. Крышка дебалансов

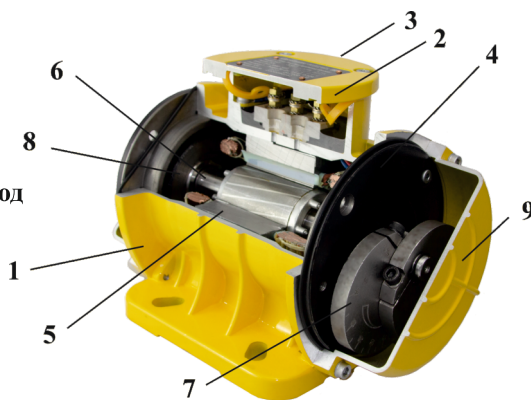

Основные характеристики электрических площадочных вибраторов Vibromatic серии MVF:

- Класс изоляции: F
- IP: 65
- Рабочая температура: от -20°C до $+40^{\circ}\text{C}$
- Режим работы: S1 (постоянный)
- Напряжение: 220 В, 380 В, 50 Гц, 12 В и 24 В.

Не разрешается вносить в конструкцию площадочного вибратора какие-либо изменения, не предусмотренные данным руководством.

Перед началом работы необходимо убедиться, что вибратор подключен электрическими кабелями, имеющими соответствующую рабочую температуру, а защитные устройства отключения установлены и работают должным образом.

1.2 УКАЗАНИЯ ПО ИСПОЛЬЗОВАНИЮ

Площадочный электрический вибратор должен быть установлен в месте, свободным для его правильной установки и последующего ремонта или замены. Вибратор должен быть установлен квалифицированным персоналом со всеми необходимыми мерами предосторожности и защиты.

1.3. ГАРАНТИЯ

Группа компаний ВПК предоставляет 24-х месячную гарантию на площадочные электрические вибраторы Vibromatic серии MVF.

Гарантия действует с момента отгрузки товара.

Гарантия не предоставляется в следующих случаях:

- Использование площадочного вибратора не по назначению;
- Механические повреждения;
- Обслуживание и ремонт неквалифицированным персоналом;
- Неправильное подключение площадочного вибратора и отсутствие защитного устройства.

1.4 ХРАНЕНИЕ

Площадочные вибраторы необходимо хранить в сухом помещении.

Минимальная температура хранения - 20°C.

После длительного хранения необходимо проверить площадочный вибратор на наличие повреждений и далее осуществлять установку и подключение согласно данному руководству.

2. УСТАНОВКА, РАБОТА И ТЕХНИЧЕСКОЕ ОБСЛУЖИВАНИЕ.

2.1 ИДЕНТИФИКАЦИЯ

Марка и технические характеристики указаны на шильде площадочного вибратора. Эти данные необходимо использовать при заказе запасных частей и оказании технических консультаций.

1. Название площадочного вибратора
2. Модель
3. Вынуждающая (центробежная) сила
4. Число оборотов
5. Защита
6. Мощность
7. Масса
8. Серийный номер
9. Схема подключения
10. Сила тока
11. Режим работы
12. Дата производства



2.2 УСТАНОВКА

Перед установкой, особенно после длительного хранения, необходимо снять боковую крышку и убедиться, что вал площадочного вибратора свободно проворачивается рукой. Электрический площадочный вибратор Vibromatic серия MVF может быть установлен в любом положении.

Предельный допуск для опорной плиты, на которую устанавливается площадочный вибратор, составляет 0,08 мм. Соблюдение этого ограничения позволяет избежать внутреннего напряжения, которое может вызвать поломку лапы двигателя вибратора.

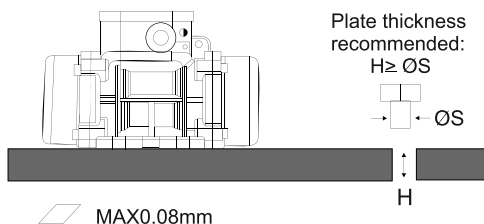

Применяйте болты 8.8, гайки 8.0 и плоские шайбы категории A EN ISO 7089/7092. Рекомендуемая толщина плиты, к которой крепится площадочный вибратор, должна быть больше или равна диаметру болта. Варианты крепления указаны на рисунке 1.



Рисунок 1. Варианты крепления вибратора к основанию.

В таблице 1 указаны моменты затяжки болтов, применяемые при креплении площадочных вибраторов.

Болт	Шайба	Момент затяжки, кгм
M6	6.4 x 12	1
M8	8.4 x 16	2.3
M10	10.5 x 20	5
M12	13 x 24	8
M16	17 x 30	19
M20	21 x 37	38
M22	23 x 39	56
M24	25 x 44	71
M27	28 x 50	89
M36	37 x 66	190

Таблица 1. Моменты затяжки болтов крепления вибратора к основанию.

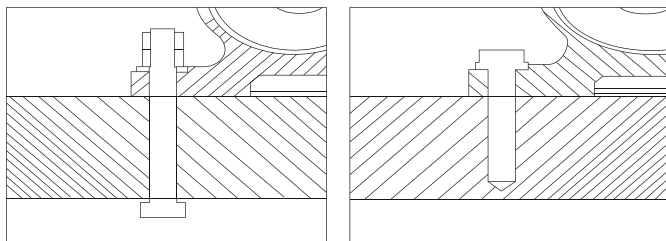

ВНИМАНИЕ: Максимальное число неисправностей и поломок происходит из-за неправильного крепления оборудования - как крепления вибратора к раме, так и неправильной установки дебалансов (эксцентриков).

Обязательно проверьте все крепления площадочного вибратора через 20-30 минут после запуска.

Дополнительно прикрепите вибратор с помощью троса или цепи безопасности (не входят в комплект поставки) к раме, особенно если конструкционно вибратор установлен под наклоном или снизу конструкции.

Проверьте крепление боковых крышек, крышки клеммной коробки и кабельного ввода.

2.3 ЭЛЕКТРИЧЕСКОЕ СОЕДИНЕНИЕ

Все работы по подключению к электрической сети площадочного вибратора должны производиться квалифицированным персоналом. Основным источником

питания должен быть отключен. Убедитесь, что напряжение электрической сети соответствует данным, указанным на шильде электровибратора.

Все электрические площадочные вибраторы ДОЛЖНЫ быть подсоединены к защите от перегрузки. При использовании двух электрических площадочных вибраторов синхронно, каждый из них должен быть подсоединен к отдельному устройству защиты. Эти устройства защиты должны быть установлены таким образом, чтобы при аварии одного из площадочных вибраторов происходило отключение и второго площадочного вибратора.

Всегда используйте защиту площадочного вибратора с задержкой отключения во избежание остановки площадочного вибратора во время запуска, когда потребление тока выше номинального в течение нескольких секунд. Защита от перегрузки должна быть настроена таким образом, чтобы отключение площадочного вибратора происходило при превышении максимальной силы тока максимум на 10%.

Используйте защиту площадочного вибратора с замедленным действием, чтобы избежать ее срабатывания во время пуска, так как в этот момент сила тока достигает максимальных значений. Площадочный вибратор мощностью менее 4 кВт - 220/380 имеет подключение "звезда", мощностью более 4 кВт - 380/660 - подключение "треугольник". Схемы подключения указаны на рисунке 2. Возможно изготовление нестандартных площадочных вибраторов с другими напряжением и частотой.



Рис.2 Схемы подключения вибраторов.

Площадочные вибраторы типоразмера 60 -110 оснащены термистором 130°C (PTC).

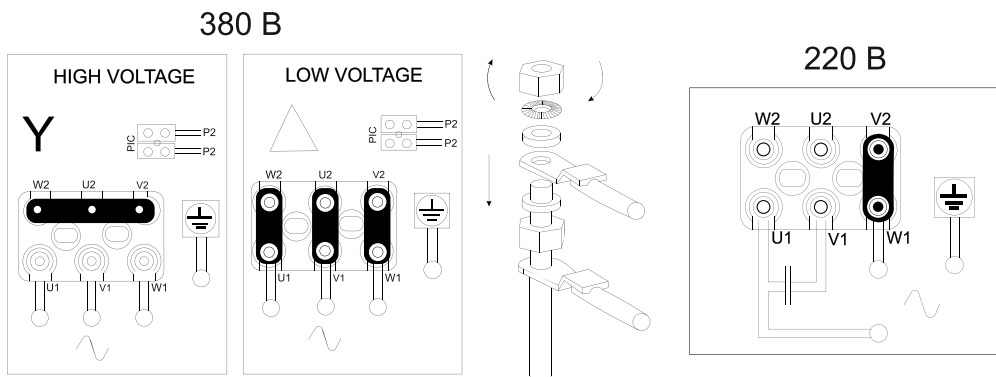

ВНИМАНИЕ: термисторы должны быть подключены к соответствующим защитным устройствам отключения. Они не являются самостоятельными устройствами отключения при перегреве!

МОНТАЖ КАБЕЛЯ ПИТАНИЯ В КЛЕММНОЙ КОРОБКЕ

- Вставьте кабель питания через кабельный ввод площадочного вибратора. Во избежание короткого замыкания не используйте провода с повреждениями. Используйте провода подходящего сечения.
- Подсоедините провода согласно схемам выше.
- Обязательно установите кабель заземления.
- Установите прокладку и крышку клеммной коробки.
- Затяните крепежные болты с усилием согласно таблице 2.

Момент затяжки болтов клеммной коробки	
Болт	Нм
M4	2.5
M5	4
M6	5
M8	6
M10	8

Таблица 2. Моменты затяжки болтов клеммной коробки.

2.4 РЕГУЛИРОВКА ВЫНУЖДАЮЩЕЙ (ЦЕНТРОБЕЖНОЙ) СИЛЫ

Регулировка центробежной силы должна производиться только квалифицированным персоналом.

В зависимости от типоразмера площадочного вибратора варианты регулировки могут быть следующими:

Типа А - два дебаланса (эксцентрика) с каждой стороны:

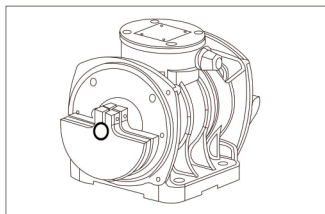

масса на 100%

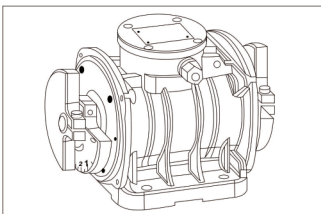

правильная настройка

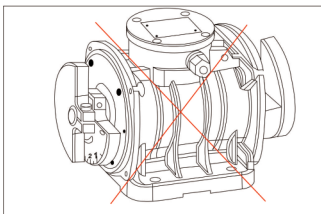

неправильная настройка

Типа В - два дебаланса (эксцентрика) с каждой стороны:

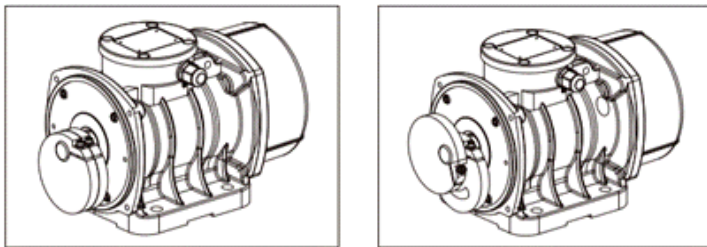

Типа С - набор пластин с каждой стороны:

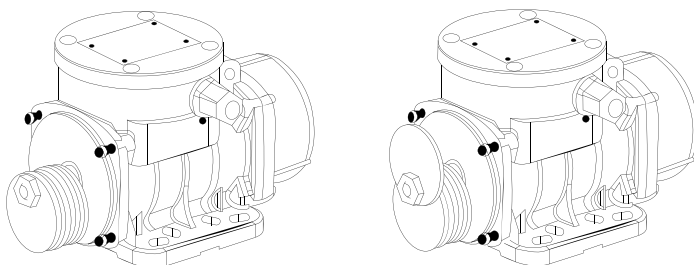

Регулировка центробежной силы должна производиться только квалифицированным персоналом. Перед регулировкой необходимо убедиться, что площадочный вибратор отключен от источника питания. Процедура установки необходимой центробежной силы следующая:

- Снимите боковые крышки, открутив болты и шайбы.
- Открутите крепежные болты дебалансов (эксцентриков). Для размера 10 и Микро открутите крепежную гайку на валу.
- Установите дебалансы (эксцентрики) на необходимое значение (Рис.3).
- Дебалансы должны быть установлены таким образом, чтобы они имели одинаковое направление вращения на обоих концах. (Рис. 4).



Рисунок 3. Установка дебалансов (эксцентриков)



Рисунок 4. Правильная установка дебалансов (эксцентриков)

После того как дебалансы были установлены на соответствующее значение, затяните их с помощью динамометрического ключа (крепежные гайки размера 10 и Микро). Установите крышки и закрепите их, используя те же болты и шайбы. ,

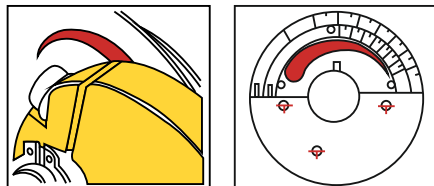
Следите за тем, чтобы прокладки были установлены на их место. Проверьте моменты затяжки болтовых соединений вибратора. Информация по моментам затяжки указана в таблице 3. Вырез в дебалансе (эксцентрике) указывает на степень регулировки. Поверните его от более толстого конца к тонкому для регулировки необходимой вынуждающей (центробежной) силы.

Момент затяжки							
	Типоразмер 10-50/ Micro MVF		Типоразмер 60-90		Типоразмер 100- 110		Дебалансы (эксцентрики)
	Фланец- Корпус	Крышка- Корпус	Фланец- Корпус	Крышка- Корпус	Фланец- Корпус	Крышка- Корпус	
	Nm	Nm	Nm	Nm	Nm	Nm	Nm
M3	1.5	1.5					
M5	7	7					
M6	11	11	10				11
M8	25	25					25
M10					48		52
M12				89			89
M15							170
M16				215		215	215
M20				415		415	415

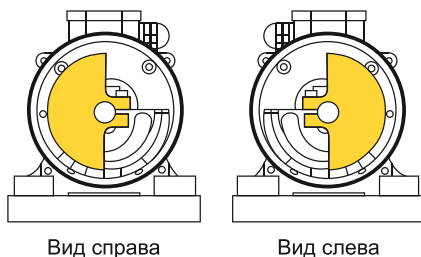
Таблица 3. Моменты затяжки болтовых соединений вибратора.

2.5 ПРОЦЕДУРА ЗАПУСКА

Процедура запуска должна осуществляться только квалифицированным персоналом.

Перед запуском необходимо убедиться, что дебалансы (эксцентрики) установлены в правильное положение, все болты крепления затянуты в соответствии с рекомендациями данной инструкции. После пуска площадочного вибратора измерьте его потребляемую мощность и сравните с мощностью, указанной на шильде - она не должна превышать указанное значение. В противном случае убедитесь, что все подключения осуществлены правильно. **ВАЖНО:** после непродолжительной работы проверьте все соединения площадочного вибратора.

СМАЗКА.

Все площадочные вибраторы проходят обязательную подготовку на производстве и не требуют дополнительной смазки перед запуском. Площадочные вибраторы, в которых установлены закрытые шариковые подшипники, не требуют смазки во время всего срока службы. Площадочные вибраторы с установленными роликовыми подшипниками требуют замены смазки через каждые 5 000 часов и дополнительной смазки через каждые 1 000 часов работы. Количество и тип смазки указаны в таблице 4.

Типоразмер	Модель	Тип смазки	Дополнительная смазка, г	Замена, г
50	MVF 1300/3, 1100/15	SKF LG HP2 (-20°C /+150°C)	7	14
60 (2P) 70	MVF 1600/3, 1800/3, 2200/3, 2300/3, 2500/15, 3000/15, 1620/1, 2100/1, 1300/075		18	35
60 (4,6,8P)	MVF 1400/15, 1700/15, 2400/15, 800/1, 1100/1, 1400/1, 1500/1, 1600/1, 600/075, 900/075		15	30
75	MVF 3200/3, 4000/3, 5000/3, 3800/15, 4300/15, 2600/1, 3000/1, 2100/075		26	52
80/85	MVF 5500/15, 3800/1, 4700/1, 3100/075, 3800/075, 6500/3, 9000/3, 7200/15, 9000/15, 5200/1, 6500/1, 8000/1, 9000/1, 4200/075, 5300/075, 6500/075		60	120
90	MVF 10000/15, 10000/1, 13000/1, 10000/075		80	150
100	MVF 11500/15, 14500/15		ESSO/MOBIL UNIREX N3 (-20°C /+190°C)	130
105	MVF 15000/1, 14000/075	150		300
	MVF 17500/1, 19500/1, 17000/075	180		360
110	MVF 22000/1	220		400
	MVF 25000/1, 26000/075	250		480

Таблица 4. ТИП СМАЗКИ, КОЛИЧЕСТВО ПРИ ДОПОЛНИТЕЛЬНОЙ СМАЗКЕ И ЕЕ ПОЛНОЙ ЗАМЕНЕ

2.6 ТЕХНИЧЕСКОЕ ОБСЛУЖИВАНИЕ

Техническое обслуживание должно осуществляться только квалифицированным персоналом.

При необходимости замены подшипников следуйте предлагаемой инструкции:

- Отключите площадочный вибратор от источника питания.
- Демонтируйте вибратор и поместите его на рабочий стол.
- Снимите боковые крышки.
- Снимите дебалансы (эксцентрики).
- Снимите фланец опоры подшипника через резьбовые отверстия.
- Удалите подшипник, используя специальный съемник.
- Замените подшипник.
- Соберите в обратной последовательности.

При смазке подшипников не используйте разные типы смазки. Используйте только необходимое количество смазки, в противном случае подшипники начнут перегреваться и выйдут из строя.

Ежемесячно проверяйте:

- целостность конструкции, на которую установлен площадочный вибратор;
- затяжку крепежных винтов вибратора;
- крепление троса или цепи, которая защищает вибратор от падения;
- заземление и электрические кабели подключения вибратора.

Не допускайте присутствие пыли на площадочном вибраторе, это может привести к его перегреву и поломке.

3. ЗАПАСНЫЕ ЧАСТИ

ЗАПАСНЫЕ ЧАСТИ

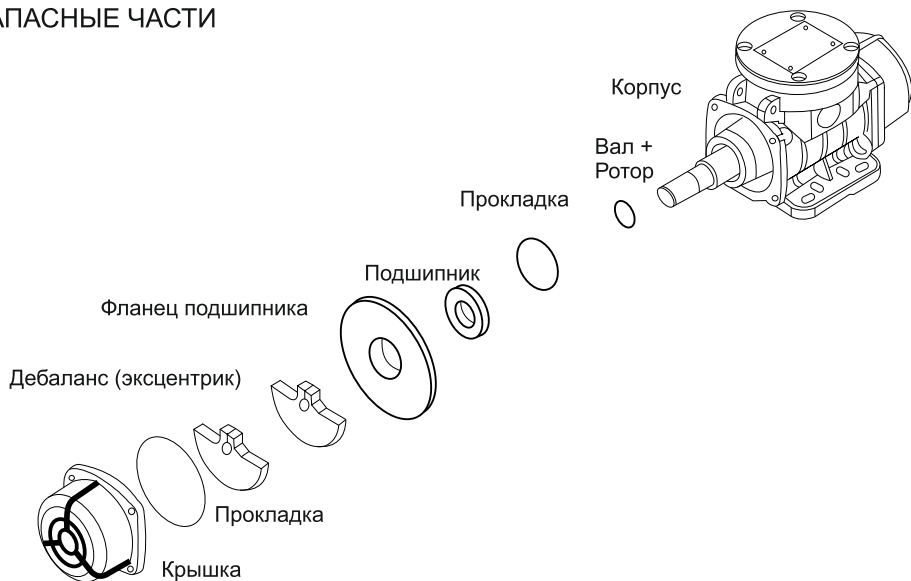

4. ЧЕРТЕЖИ И ТЕХНИЧЕСКИЕ ХАРАКТЕРИСТИКИ

ЧЕРТЕЖИ

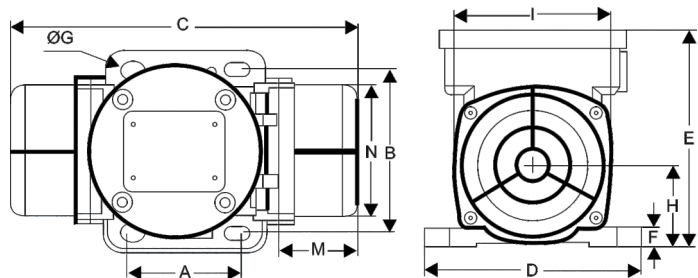

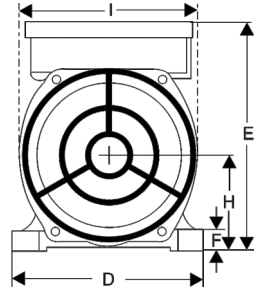
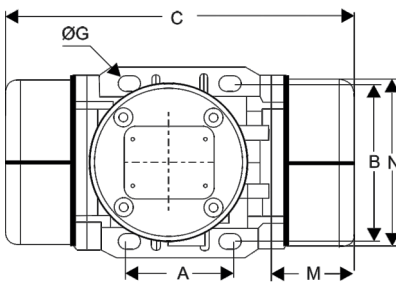

B

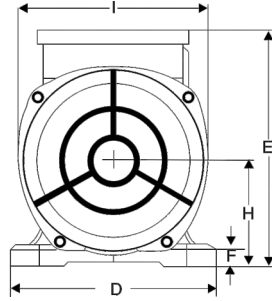
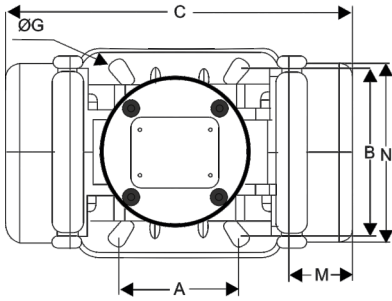

C

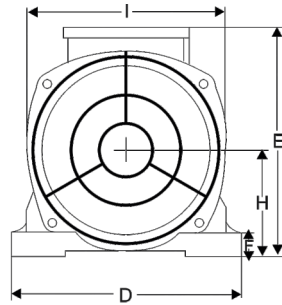
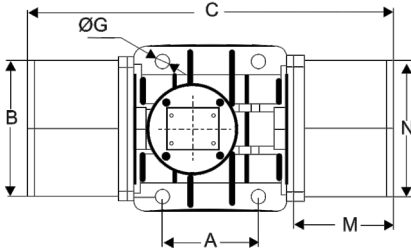

D

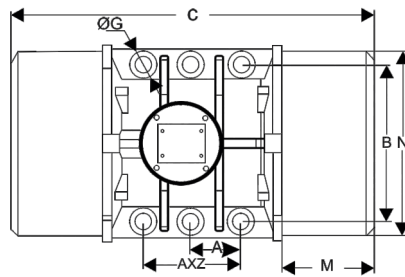
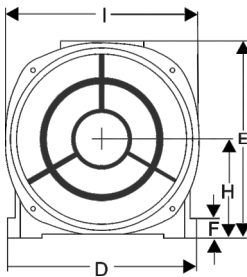

E

Таблица 5. 2 ПОЛЮСА, 3000 ОБ/МИН

Модель	Напряжение, В	Сила тока А. Мах	Мощность, кВт	Вынуждающая сила, кН	Масса, кг	Типоразмер
MVF60/3	380	0,16	0,08	0,7	4,6	10
MVF100/3	380	0,19	0,1	1	4,7	10
MVF200/3	380	0,35	0,18	2	6,3	20
MVF400/3	380	0,58	0,3	4	10,2	30
MVF500/3	380	0,96	0,5	5	16,7	40
MVF700/3	380	1,25	0,66	7	17,2	40
MVF800/3	380	1,45	0,75	8	21,8	50
MVF1200/3	380	1,85	0,95	10	22,4	50
MVF1300/3	380	2,44	1,3	13	23	50
MVF1600/3	380	2,94	1,57	16	53,5	60
MVF1800/3	380	3,75	1,3	18	54,5	60
MVF2000/3	380	4,07	2	20	55	60
MVF2200/3	380	4,07	2	22	55,5	60
MVF2300/3	380	4,44	2,4	23	57	60
MVF3200/3	380	5,3	2,9	32	103	75
MVF4000/3	380	5,3	2,9	40	107	75
MVF5000/3	380	7,22	4	50	111,2	75
MVF6500/3	380	9,4	5,5	65	230	85
MVF9000/3	380	17,8	10	90	241	85
MVF12000/3	380	19	12,5	120	280	90
MVF15000/3	380	27.5	18,8	150	340	90

Таблица 6. 2 ПОЛЮСА, 3000 ОБ/МИН

Название	A	B	ØG	C	D	E	F	H	I	L	M	N	Кабельный ввод	Рис.
MVF60/3	62-74	106	6	211	130	136	12	48	94	121	45	86	M16×1.5	A
MVF100/3	33	83-102	7	221	130	136	12	48	94	121	50	86	M16×1.5	A
	62-74	106	6											
MVF200/3	62-74	106	9	231	131	159	15	64	121	123	54	112	M20×1.5	B
MVF202/3	62-74	106	9	218	164	140	25	82	116	159	53	110	M20×1.5	F
	65	140	13											
	115	135	11											
	135	115	11											
MVF300/3	80	110	11	253	155	175	15	79	142	163	45	131	M20×1.5	C
	90	125	13											
MVF400/3	124	110	11	273	155	175	15	79	142	163	55	131	M20×1.5	C
	135	115	11											
MVF500/3	105	140	13	334	168	196	22	92	169	178	78	158	M20×1.5	D
MVF700/3	105	140	13	334	168	196	22	92	169	178	78	158	M20×1.5	D
MVF800/3	120	170	17	321	208	210	22	94	180	205	58	170	M20×1.5	D
MVF1200/3	120	170	17	321	208	210	22	94	180	205	58	170	M20×1.5	D
MVF1300/3	120	170	17	321	208	210	22	94	180	205	58	170	M20×1.5	D
MVF1600/3	140	190	17	418	229	262	30	120	247	220	80	222	M25×1.5	D
MVF1800/3	140	190	17	418	229	262	30	120	247	220	80	222	M25×1.5	D
MVF2000/3	140	190	17	418	229	262	30	120	247	220	80	222	M25×1.5	D
MVF2300/3	140	190	17	418	229	262	30	120	247	220	80	222	M25×1.5	D
MVF3200	155	255	25	538	302	318	35	147	295	273	115	264	M32×1.5	D
MVF4000/3	155	255	25	538	302	318	35	147	295	273	115	264	M32×1.5	D
MVF5000/3	155	255	25	588	302	318	35	147	295	273	140	264	M32×1.5	D
MVF6500/3	200	320	28	624	385	102	40	203	394	364	130	378	M32×1.5	D
MVF9000/3	200	320	28	624	385	102	40	203	394	364	130	378	M32×1.5	D
MVF12000/3	125	380	39	648	452	415	40	205	394	388	130	378	M32×1.5	E
MVF15000/3	125	380	39	648	452	415	40	205	394	388	130	378	M32×1.5	E

Таблица 7. 4 ПОЛЮСА, 1500 ОБ/МИН

Модель	Напряжение, В	Сила тока А. Мах	Мощность, кВт	Вынуждающая сила, кН	Масса, кг	Типоразмер
MVF40/15	380	0,26	0.04	0,3	4.6	10
MVF90/15	380	0,31	0,12	0,9	6.8	20
MVF200/15	380	0,49	0,16	2	12,8	30
MVF250/15	380	0,54	0,18	2,5	12,9	30
MVF300/15	380	0.62	0.20	3	13,8	30
MVF400/15	380	0,84	0.30	4	19,6	40
MVF500/15	380	1,06	0,35	5	21,0	40
MVF700/15	380	1,32	0,62	7	28,2	50
MVF800/15	380	1,36	0.65	8	29,1	50
MVF1100/15	380	1,4	0,65	11	36,5	50
MVF1400/15	380	1.78	0,90	14	60,5	60
MVF1700/15	380	2,09	1.15	17	62,5	60
MVF2400/15	380	3.2	1,6	24	68,0	60
MVF2500/15	380	3,4	1,8	25	97,5	70
MVF3000/15	380	3,68	1,9	30	110	70
MVF3800/15	380	4.15	2,2	38	130	75
MVF4300/15	380	4,5	2,5	43	145	75
MVF5500/15	380	6,5	3,6	55	193	80
MVF7200/15	380	8,5	5	72	253	85
MVF9000/15	380	13,4	7,5	90	269	85
MVF10000/15	380	14,4	7,8	100	329	90
MVF11500/15	380	15,5	9	116	445	100
MVF14500/15	380	18,5	11,5	141	460	100

Таблица 8. 4 ПОЛЮСА, 1500 ОБ/МИН

Модель	A	B	ØG	C	D	E	F	H	I	L	M	N	Кабельный ввод	Рис.
MVF40/15	62-74	106	9	211	130	136	12	48	94	121	45	86	M16×1.5	А
	33	83-102	7											
MVF90/15	62-74	106	9	231	131	159	15	64	121	123	54	112	M20×1.5	В
	65	140	13											
	115	135	11											
	135	115	11											
MVF200/15	80	110	11	273	154	175	15	79	142	163	70	131	M20×1.5	С
	90	125	13											
MVF250/15	80	110	11	303	154	175	15	79	142	163	70	131	M20×1.5	С
	90	125	13											
MVF300/15	80	110	11	303	154	175	15	79	142	163	70	131	M20×1.5	С
	90	125	13											
MVF400/15	105	140	13	334	168	196	22	92	169	178	78	158	M20×1.5	Д
MVF500/15	105	140	13	334	168	196	22	92	169	178	78	158	M20×1.5	Д
MVF700/15	120	170	13	391	208	210	22	94	180	205	93	170	M20×1.5	Д
MVF800/15	120	170	13	391	208	210	22	94	180	205	93	170	M20×1.5	Д
MVF1100/15	120	170	17	451	208	210	22	94	180	205	123	170	M20×1.5	Д
MVF1400/15	140	190	17	448	229	262	30	120	247	220	96	222	M25×1.5	Д
MVF1700/15	140	190	17	448	229	262	30	120	247	220	96	222	M25×1.5	Д
MVF2400/15	140	190	17	514	229	262	30	120	247	220	129	222	M25×1.5	Д
MVF2500/15	155	255	22	522	272	295	40	141	267	250	123	235	M25×1.5	Д
MVF3000/15	155	255	22	522	272	295	40	141	267	250	123	235	M32×1.5	Д
MVF3800/15	155	255	23,5	588	302	318	35	147	295	273	140	264	M32×1.5	Д
MVF4300/15	155	255	23,5	588	302	318	35	147	295	273	140	264	M32×1.5	Д
MVF5500/15	180	280	26	603	332	360	37	167	345	304	143	310	M32×1.5	Д
MVF7200/15	200	320	28	624	385	402	40	203	394	360	130	378	M32×1.5	Д
MVF9000/15	200	320	28	624	385	402	40	203	394	360	130	378	M32×1.5	Д
MVF10000/15	125	380	39	728	452	415	40	205	394	380	170	378	M32×1.5	Е
MVF11500/15	140	440	45	890	530	484	37	232	446	470	210	424	M32×1.5	Е
MVF14500/15	140	440	45	890	530	484	37	232	446	470	210	424	M32×1.5	Е

Таблица 9. 6 ПОЛЮСОВ, 1000 ОБ/МИН

Модель	Напряжение, В	Сила тока, А.Мах(Y)	Мощность, кВт	Вынуждающая сила, кН	Масса, кг	Типоразмер
MVF50/1	380	0,38	0,12	0,5	13,1	30
MVF100/1	380	0,42	0,12	1	13,8	30
MVF200/1	380	0,48	0,18	1,8	21,0	40
MVF300/1	380	0,67	0,35	3	29,1	50
MVF400/1	380	0,78	0,37	4	33,3	50
MVF500/1	380	1,2	0,55	5	36,5	50
MVF800/1	380	1,26	0,75	7,8	62,5	60
MVF1100/1	380	1,42	0,75	11	80,0	60
MVF1400/1	380	1,95	1	14	82,0	60
MVF1500/1	380	2	1	15	84,0	60
MVF1600/1	380	2,06	1,10	16	86,0	60
MVF1620/1	380	2,06	1,1	16	127,0	70
MVF2100/1	380	2,88	1,5	21	129,0	70
MVF2600/1	380	3,63	1,96	26	143,0	75
MVF3000/1	380	4,17	2,2	30	152,0	75
MVF3800/1	380	5,5	2,5	38	216,0	80
MVF4700/1	380	6,5	3,2	47	231,0	80
MVF5200/1	380	6,92	3,8	52	280,0	85
MVF6500/1	380	7,6	4,3	65	305	85
MVF8000/1	380	12,6	7,1	80	325	85
MVF9000/1	380	13,2	7,5	90	338	85
MVF10000/1	380	14	7,6	100	386	90
MVF13001/1	380	16,4	10	130	422	90
MVF15000/1	380	18	11	144	672	105
MVF17500/1	380	21	12	176	744	105
MVF19500/1	380	24	12	199	768	105
MVF22000/1	380	28	13,95	223	916	110
MVF25000/1	380	28	13,95	250	994	110

Таблица 10. 6 ПОЛЮСОВ, 1000 ОБ/МИН

Модель	A	B	ØG	C	D	E	F	H	I	L	M	N	Кабельный ввод	Рис.
MVF50/1	80	110	11	273	154	175	15	79	142	163	55	131	M20×1.5	C
	90	125	11											
MVF100/1	80	110	11	303	154	175	15	79	142	163	70	131	M20×1.5	C
	90	125	13											
MVF200/1	105	140	13	334	168	196	22	92	169	178	78	158	M20×1.5	D
MVF300/1	120	170	17	391	208	210	22	94	180	205	93	170	M20×1.5	D
MVF400/1	120	170	17	451	208	210	22	94	180	205	123	170	M20×1.5	D
MVF500/1	120	170	17	451	208	210	22	94	180	205	123	170	M20×1.5	D
MVF800/1	140	190	17	448	229	262	30	120	247	220	96	222	M25×1.5	D
MVF1100/1	140	190	17	514	229	262	30	120	247	220	129	222	M25×1.5	D
MVF1400/1	140	190	17	562	229	262	30	120	247	220	154	222	M25×1.5	D
MVF1500/1	140	190	17	562	229	262	30	120	247	220	154	222	M25×1.5	D
MVF1600/1	140	190	17	562	229	262	30	120	247	220	154	222	M25×1.5	D
MVF1620/1	155	225	22	556	272	295	40	141	267	250	140	235	M20×1.5	D
MVF2100/1	155	225	22	650	272	295	40	141	267	250	200	235	M20×1.5	D
MVF2600/1	155	255	23,5	708	302	318	35	147	295	273	200	264	M32×1.5	D
MVF3000/1	155	255	23,5	708	302	318	35	147	295	273	200	264	M32×1.5	D
MVF3800/1	180	280	26	683	332	354	35	170	330	317	183	311	M32×1.5	D
MVF4700/1	180	280	26	733	332	354	35	170	330	317	208	311	M32×1.5	D
MVF5200/1	200	320	28	704	385	402	40	203	394	364	170	378	M32×1.5	D
MVF6500/1	200	320	28	704	385	402	40	203	394	364	170	378	M32×1.5	D
MVF8000/1	200	320	28	774	385	402	40	203	394	364	205	378	M32×1.5	D
MVF9000/1	200	320	28	774	385	402	40	203	394	364	205	378	M32×1.5	D
MVF10000/1	125	380	39	908	452	415	40	205	394	388	260	378	M32×1.5	E
MVF13001/1	125	380	39	908	452	415	40	205	394	388	260	378	M32×1.5	E
MVF15000/1	140	480	45	980	570	542	48	268	510	560	210	490	M32×1.5	E
MVF17500/1	140	480	45	1060	570	542	48	268	510	560	250	490	M32×1.5	E
MVF19500/1	140	480	45	1060	570	542	48	268	510	560	250	490	M32×1.5	E
MVF22000/1	140	520	45	1130	610	594	42	297	560	560	285	530	M32×1.5	E
MVF25000/1	140	520	45	1130	610	594	42	297	560	560	285	530	M32×1.5	E

Таблица 11. 8 ПОЛЮСОВ, 750 ОБ/МИН

Модель	Напряжение, В	Сила тока, А.Мах (Y)	Мощность, кВт	Вынуждающая сила, кН	Масса, кг	Типоразмер
MVF150/075	380	1,14	0,23	1	21	40
MVF250/075	380	1,15	0,35	2	29	50
MVF400/075	380	1,15	0,35	2,5	34	50
MVF650/075	380	1,2	0,5	4,5	63	60
MVF900/075	380	1,23	0,65	6	70	60
MVF1300/075	380	2,5	1,2	9	90	70
MVF2100/075	380	2,81	1,5	15	150	75
MVF3100/075	380	3,79	2	21	201	80
MVF3800/075	380	6	2,5	25	219	80
MVF4200/075	380	6,5	2,9	30	268	85
MVF5300/075	380	8,5	4	35	289	85
MVF6500/075	380	10	5	45	308	85
MVF10000/075	380	13,5	6,8	70	422	90

Таблица 12. 8 ПОЛЮСОВ, 750 ОБ/МИН

Модель	A	B	ØG	C	D	E	F	H	I	L	M	N	Кабельный ввод	Рис.
MVF150/0.75	105	140	13	330	170	196	20	92	174	166	78	160	M20×1.5	D
MVF250/0.75	120	170	17	391	208	210	22	96	185	192	97	170	M20×1.5	D
MVF400/0.75	120	170	17	455	208	210	22	96	185	192	129	170	M20×1.5	D
MVF650/0.75	140	190	17	446	230	260	26	124	240	218	112	222	M25×1.5	D
MVF900/0.75	140	190	17	490	230	260	26	124	240	218	134	222	M25×1.5	D
MVF1300/0.75	155	225	22	563	275	290	30	140	256	250	154	236	M25×1.5	D
MVF2100/0.75	155	255	23,5	692	304	314	30	147	285	277	205	265	M32×1.5	D
MVF3100/0.75	180	280	26	683	332	354	32	170	330	312	183	311	M32×1.5	D
MVF3800/0.75	180	280	26	733	332	354	32	170	330	312	208	311	M32×1.5	D
MVF4200/0.75	200	320	28	704	385	402	40	203	394	360	170	378	M32×1.5	D
MVF5300/0.75	200	320	28	704	385	402	40	203	394	360	170	378	M32×1.5	D
MVF6500/0.75	200	320	28	774	385	402	40	203	394	360	205	378	M32×1.5	D
MVF10000/0.75	125	380	39	948	452	415	40	205	394	380	280	378	M32×1.5	E

Таблица 13. 2 ПОЛЮСА, 3000 ОБ/МИН, 220 В

Модель	Напряжение, В	Сила тока, А. Max	Мощность, кВт	Вынуждающая сила, кН	Масса, кг	Типоразмер
MVF60/3М	220	0,43	0,08	0,6	4,5	10
MVF100/3М	220	0,54	0,1	1	5,1	10
MVF200/3М	220	0,71	0,13	2	6,8	20
MVF300/3М	220	1,58	0,29	3	10	30
MVF400/3М	220	1,68	0,31	4	10,8	30

Таблица 14. 2 ПОЛЮСА, 3000 ОБ/МИН, 220 В

Модель	A	B	C	D	E	F	ØG	H	I	L	M	N	Кабельный ввод	Рис.
MVF60/3М	62-74	106	211	130	136	12	9	48	94	121	45	86	M16×1.5	A
MVF100/3М	62-74	106	221	130	136	12	9	48	94	121	50	86	M16×1.5	A
MVF200/3М	62-74	106	231	130	159	15	9	64	120	123	54	112	M20×1.5	B
MVF300/3М	90	125	255	155	177	14	13	79	142	163	45	132	M20×1.5	C
MVF400/3М	90	125	275	155	177	14	13	79	142	163	55	132	M20×1.5	C

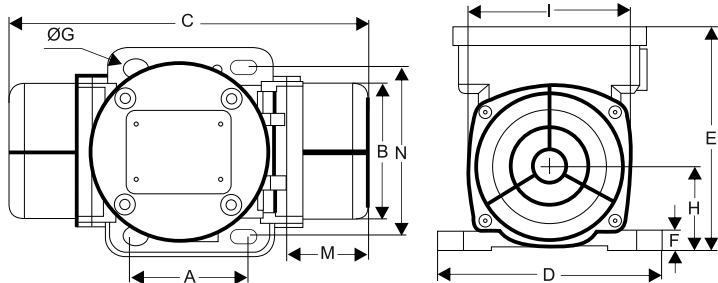

A

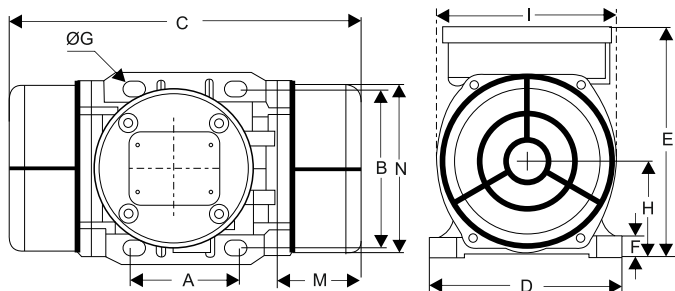

B

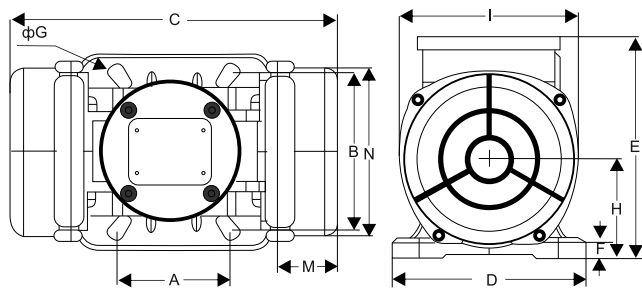

C

Таблица 15. MICRO MVF, 220 и 380В, 3000 ОБ/МИН

Модель	Напряжение, В	Сила тока, А	Мощность, кВт	Вынуждающая сила		Масса, кг	Длина, мм
				кг	кН		
MVF21M	220	0,1	0,3	22	0,2	1,8	145
MVF41M	220	0,4	0,7	40	0,4	2,2	161
MVF21	380	0,1	0,3	22	0,2	1,8	145
MVF41	380	0,4	0,7	40	0,4	2,2	161



Таблица 16. MVF DC, 3000 ОБ/МИН, 12 и 24 В

Модель	Напряжение, В	Сила тока, А	Мощность, кВт	Вынуждающая сила		Масса, кг	Типоразмер
				кг	кН		
MVF50DC-24	24	4,2	0,1	50	0,5	4,5	10
MVF50DC-12	12	9,4	0,1	50	0,5	4,5	10
MVF200DC-24	24	6,67	0,16	200	2	6,5	23
MVF200DC-12	12	13,3	0,16	200	2	6,5	23
MVF18-50D-12	12	13,8	0,18	300	3	6,8	23
MVF18-50D-24	24	6,9	0,18	300	3	6,8	23

Таблица 17. MVF DC, 3000 ОБ/МИН, 12 и 24 В

Модель	A	B	C	D	E	F	ØG	H	I	L	M	N	Кабельный ввод	Рис.
MVF50DC - 24	62-74	106	211	130	136	12	9	48	94	121	45	86	M16×1.5	A
MVF50DC - 12	62-74	106	211	130	136	12	9	48	94	121	45	86	M16×1.5	A
MVF200DC - 24	62-74	106	218	164	140	25	9	82	116	123	53	110	M20×1.5	F
MVF200DC - 12	62-74	106	218	164	140	25	9	82	116	123	53	110	M20×1.5	F
MVF18-50D-12	282,5	127,5	161	60 115	140 135	27	13	80,5	88,75	88,7	137	94	M20×1.5	G
MVF18-50D-24	282,5	127,5	161	60 115	140 135	27	13	80,5	88,75	88,7	137	94	M20×1.5	G

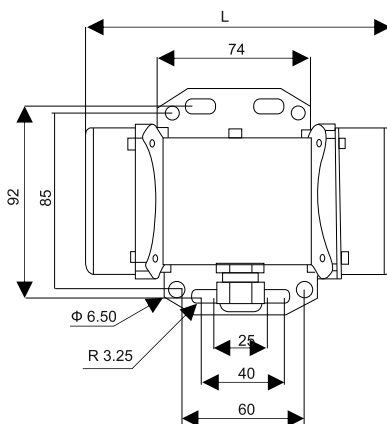
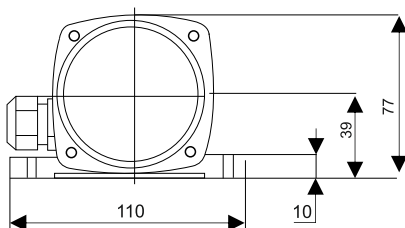
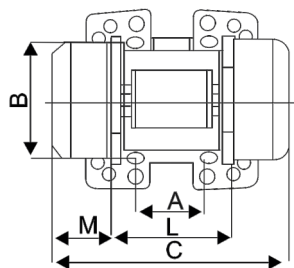
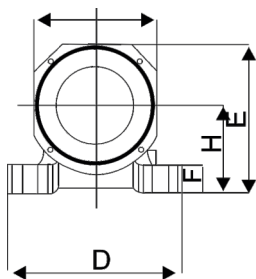

F

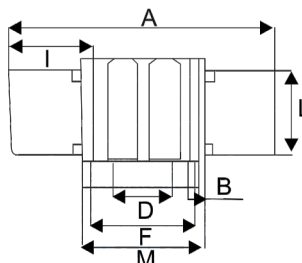
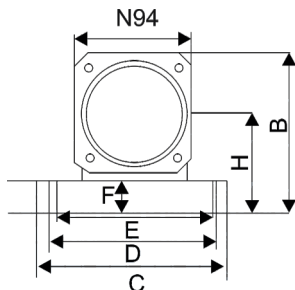

G

Таблица 18. Основные неисправности и их устранение.

Неисправность	Причина	Способ устранения
<p>Вибратор перегревается</p>	<ol style="list-style-type: none"> 1. Неправильное напряжение 2. Повышенная нагрузка на вибратор. 3. Вибратор работает при температуре, не соответствующей температуре эксплуатации 	<ol style="list-style-type: none"> 1. Проверьте соответствие входного напряжения с данными на шильде вибратора. 2. Поддрессоренная масса (конструкция, установленная на пружинах) слишком большая, необходимо отрегулировать дебалансы вибратора или установить более мощную модель. 3. Создать необходимую температуру в зоне работы вибратора.
<p>Вибратор не работает</p>	<ol style="list-style-type: none"> 1. Вибратор не подключен к сети питания. 2. Неправильные параметры защитного устройства 3. Механическая блокировка вала вибратора. 	<ol style="list-style-type: none"> 1. Подключите вибратор к сети, используя соответствующий кабель. 2. Установите защитное устройство на 10% от максимальной силы тока. Используйте защиту площадочного вибратора с замедленным действием, чтобы избежать её срабатывания во время пуска, так как в этот момент сила тока достигает максимальных значений. 3. Проверить подшипники на наличие повреждений. Заменить в случае необходимости.
<p>Вибратор сильно шумит</p>	<ol style="list-style-type: none"> 1. Ослаблены крепления вибратора. 2. Шум подшипников. 	<ol style="list-style-type: none"> 1. Затяните болты и гайки как указано в данном руководстве. 2. Неправильная смазка подшипников. Необходима замена подшипников

